

# Haier

*Инструкция по эксплуатации*

**Стиральная машина  
с фронтальной загрузкой с сушкой**

**HWD1406**

# Уважаемый Покупатель!

Поздравляем Вас с удачной покупкой!

Корпорация HAIER выражает Вам огромную признательность за Ваш выбор и гарантирует высокое качество, безупречное функционирование приобретенного Вами изделия при соблюдении правил эксплуатации.

Убедительно просим Вас, во избежание недоразумений, внимательно изучить данную инструкцию по эксплуатации до того, как начнете эксплуатировать изделие.

# Содержание

---

|   |    |
|---|----|
| 1. Условия гарантийного обслуживания и информация для владельца изделия ..... | 2  |
| 2. Перед использованием стиральной машины в первый раз .....                  | 3  |
| 3. Инструкции по технике безопасности .....                                   | 8  |
| 4. Упаковка и утилизация изделия .....  | 9  |
| 5. Отличительные особенности .....  | 10 |
| 6. Основные части стиральной машины .....                                     | 11 |
| 7. Панель управления .....  | 12 |
| 8. Режимы работы .....  | 15 |
| 9. Перед началом стирки .....   | 26 |
| 10. Путеводитель по выбору программ стирки .....                              | 27 |
| 11. Этапы стирки .....  | 29 |
| 12. Проверка/очистка фильтра и сливного насоса .....                          | 31 |
| 13. Очистка бункера для порошка .....   | 32 |
| 14. Очистка фильтра заливного клапана .....                                   | 33 |
| 15. Возможные неполадки .....   | 34 |
| 16. Коды неисправностей .....   | 35 |
| 17. Технические характеристики .....  | 36 |
| 18. Гарантийное и послегарантийное сервисное обслуживание .....               | 37 |
| 19. Упаковочный лист .....  | 38 |

# Условия гарантийного обслуживания и информация для владельца изделия

---

Вся продукция, предназначенная Хайер Групп Ко. Лтд. для продажи на территории СНГ, изготовлена с учетом условий эксплуатации и прошла соответствующую сертификацию на соответствие Государственным Стандартам. Чтобы убедиться в этом, просим вас проверить наличие на изделии официального знака соответствия, подтверждающего сертификацию данного изделия.

Во избежание недоразумений, убедительно просим вас при покупке внимательно изучить данную инструкцию по эксплуатации, условия гарантийных обязательств и проверить правильность заполнения гарантийного талона. При этом серийный номер и наименование модели приобретенного вами изделия должны быть идентичны записи в гарантийном талоне. Не допускается внесение каких-либо изменений, исправлений. В случае неправильного или неполного заполнения гарантийного талона немедленно обратитесь в торгующую организацию.

Изготовитель устанавливает и обеспечивает бесплатное для потребителя сервисное обслуживание в течение 36 месяцев со дня передачи товара потребителю и несет гарантийные обязательства в течение 12 месяцев со дня передачи товара потребителю.

Более подробная информация условий гарантийного обслуживания, контактные телефоны и адреса авторизованных сервисных центров изложены в гарантийном талоне, заполняемом при покупке изделия в магазине.

Корпорация Хайер устанавливает официальный срок службы на изделия бытовой техники, предназначенные для использования в быту — 7 лет с даты производства изделия. Учитывая высокое качество, надежность и степень безопасности продукции, фактический срок эксплуатации может значительно превышать официальный. По окончании срока службы изделия обратитесь в Авторизованный сервисный центр Хайер для проведения профилактических работ и получения рекомендаций по дальнейшей эксплуатации изделия.

# Перед использованием стиральной машины в первый раз

## Распаковка

### 1. Распакуйте стиральную машину (см. рисунок)

После того, как упаковочный материал будет снят, возможно, наличие капель воды на люке для загрузки белья, контейнере для моющих средств и других элементах изделия. Это нормальное явление, так как при производстве изделия каждая стиральная машина проходит контроль качества.

#### Не разрешайте детям играть с упаковочными материалами!

Убедитесь, что оборудование не повреждено при транспортировке. При обнаружении механических и иных повреждений — не устанавливая стиральную машину — немедленно обратитесь к продавцу.

### 2. Транспортировочные болты

- a) - Удалите два транспортировочных стержня с задней стенки с помощью гаечного ключа
  - b) - Удалите три транспортировочных болта с задней стенки с помощью гаечного ключа
- Сохраните транспортировочные болты: они понадобятся при возможной последующей транспортировке машины.
- c) - Установите заглушки в отверстия для транспортировочных болтов и стержней.

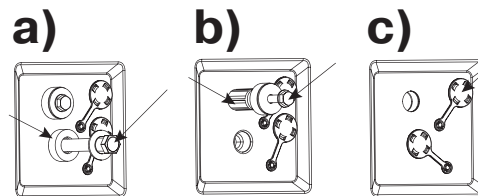
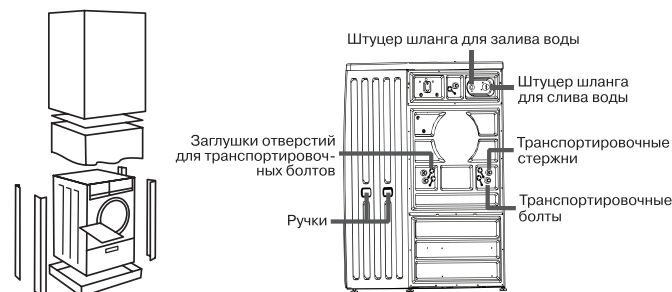

# Перед использованием стиральной машины в первый раз

---

## 3. Выравнивание

Во избежание вибраций, смещений и шума в процессе использования изделия необходимо установить стиральную машину по уровню, для этого на передней части под днищем расположены регулировочные ножки.

Для правильной установки необходимо:

- установить стиральную машину на ровном и прочном полу, чтобы она не касалась стен, предметов мебели и иных предметов;
- в случае если пол недостаточно ровный, следует выровнять положение машины, вкручивая или выкручивая ее передние регулировочные ножки (см. рисунок). Запрещается компенсировать неровность пола подкладыванием под машину подставок из дерева, картона и аналогичного материала.

**Важно!** В случае установки машины на полу, покрытом ковром или ворсистым покрытием, необходимо обратить внимание на то, чтобы вентиляционные отверстия расположенные снизу машины, не были закрыты ворсом.

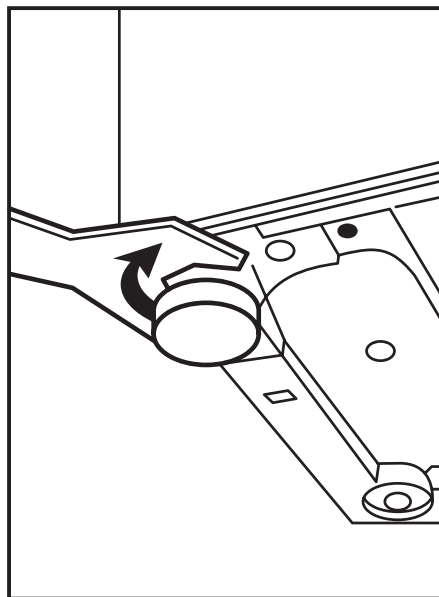

# Перед использованием стиральной машины в первый раз

Для подключения к водопроводным сетям рекомендуем вам обращаться в специализированные сервисные организации.

## 4. Подключение к холодной воде

Стиральная машина должна быть подключена к водопроводу с помощью нового соединительного шланга. Не используйте старые шланги и соединения, это может привести к протечке. Подключите наливной шланг от водопровода к стиральной машине, как указано на рис. 1

- Минимальное давление воды: 0,1 Мпа или 1 Бар
- Максимальное давление воды: 1 Мпа или 10 Бар

## 5. Подключение слива воды

Подключите сливной шланг, идущий от стиральной машины в специальный вывод канализации или на край раковины (см. рис. 2). Зафиксируйте конец сливного шланга в специальном зажиме, чтобы он случайно не отсоединился, это предотвратит вытекание воды. Расположение сливного шланга должно обеспечивать разрыв потока воды при сливе, конец шланга не должен быть опущен в воду. Конец сливного шланга должен находиться на высоте 60-120 см от основания машины.

Не рекомендуется применять удлинители для сливного шланга но, если длина шланга недостаточна, при необходимости его можно удлинить, но его общая длина не должна превышать 400 см.

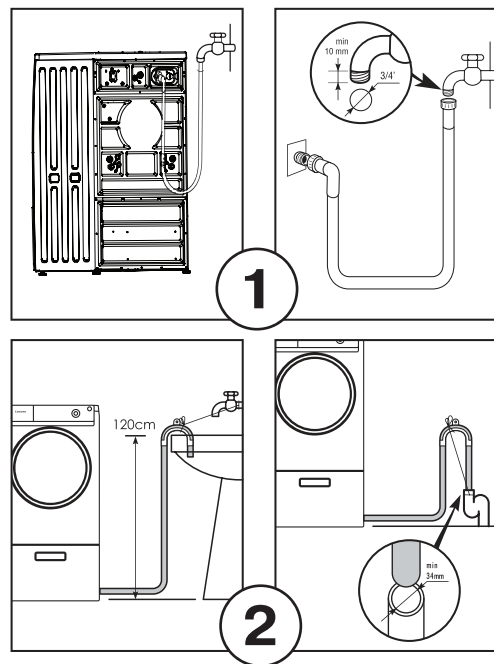

# Перед использованием стиральной машины в первый раз

---

## 6. Подключение к электросети

Для подключения к электросетям рекомендуем Вам обращаться в специализированные сервисные организации.



**Внимание! Стиральная машина должна быть обязательно заземлена!**

- Стиральная машина подключается к однофазной электросети переменного тока при помощи двухполюсной розетки с заземляющим контактом (розетка в комплект поставки не входит). Фазный провод должен быть подключен через защитный автомат сети, рассчитанный на максимальный ток срабатывания 16 Ампер, и имеющий время срабатывания не более 0,1 сек.
- При наличии вблизи от предполагаемого места установки машины розетки с заземляющим контактом, имеющей трех проводную подводку кабеля с медными жилами не менее 1,5 мм<sup>2</sup> (или алюминиевыми жилами не менее 2,5 мм<sup>2</sup>), доработка электросети не производится. При отсутствии указанной розетки следует произвести ее монтаж. Прокладка заземления отдельным проводом не допускается.



# Перед использованием стиральной машины в первый раз

---

## **Перед первым включением стиральной машины в электросеть убедитесь, что:**

- Напряжение питания соответствует значениям, указанным в табличке технических характеристик изделия.
- Розетка имеет заземление в соответствии с нормами электробезопасности.
- Розетка подходит к вилке стиральной машины, в противном случае замените розетку или вилку.
- Розетка заземлена в соответствии с нормами электробезопасности.
- После установки должен быть обеспечен свободный доступ к питающему кабелю и вилке изделия.
- Питающий кабель не должен быть перекручен, натянут, пережат, или находится под днищем стиральной машины.
- Не используйте удлинители или многогнездовые розетки.

- Стиральная машина не должна устанавливаться вне помещений или в помещениях, не удовлетворяющих нормам электробезопасности.
- Электрическая розетка должна находиться на расстоянии не более 1,5 м от боковой стенки стиральной машины.

Производитель освобождается от любой ответственности за ущерб причиненный людям или имуществу в случае несоблюдения вышеуказанных предосторожностей или рекомендаций

# Инструкции по технике безопасности

---

1. Внимательно изучите данные инструкции по эксплуатации стиральной машины и обязательно сохраните эти инструкции для дальнейшего использования
2. Подключение к водо- и электроснабжению должно осуществляться только квалифицированными специалистами
3. Машину можно использовать только для стирки в соответствии с инструкциями по эксплуатации. Стиральную машину запрещается использовать для сухой чистки, химической чистки или любых подобных целей
4. Используйте только те моющие средства, которые предназначены для автоматических стиральных машин
5. Перед началом использования машины снимите транспортные опоры
6. Ремонт и обслуживание, требующие соблюдения особых мер безопасности и специальной подготовки, должны выполняться только квалифицированными специалистами
7. При вынимании шнура питания из розетки держитесь за штепсельную вилку, а не за сетевой провод
8. Не трогайте машину мокрыми руками и не используйте машину, если вы разуты
9. Люк для загрузки белья стиральной машины в процессе выполнения программ стирки может становиться горячим, поэтому избегайте контактов с люком во время стирки. Не

позволяйте детям приближаться к машине во время ее использования

10. Во время выполнения технического обслуживания стиральной машины или во время чистки выключите машину с помощью кнопки “Вкл\Выкл”, и отсоедините вилку сетевого шнура от розетки

11. Перед первым использованием проверьте соединения наливного шланга, крана и сливного шланга, чтобы избежать возможных проблем с неравномерным давлением воды. Если соединения неплотные или есть протечка, прекройте подачу воды и устраните неполадку. Не используйте стиральную машину до того, как шланги будут приведены в надлежащее состояние

12. Не открывайте емкость для моющих средств во время выполнения стирки. Не касайтесь сливаемой воды, ее температура может быть очень высокой

13. Эта стиральная машина разработана для непрофессионального, бытового использования и не должна использоваться не по назначению

# Упаковка и утилизация изделия

---

## Упаковка

Утилизируя упаковку, не забывайте об охране окружающей среды.

## Утилизация изделия

Если вашу стиральную машину больше нельзя использовать, и вы хотите ее выбросить, то для того, чтобы не на-



носить вред окружающей среде машину нужно правильно утилизировать. Обратитесь в местные коммунальные службы для дополнительной информации. Если машина предназначена для утилизации, то отрежьте шнур электропитания как можно ближе к корпусу, чтобы машину нельзя было больше использовать

Машина спроектирована и сделана таким образом, что ее утилизация не доставит вам хлопот.

Этот символ на изделии или упаковке обозначает, что данное изделие не должно утилизироваться с бытовыми отходами. Изделие следует отнести в точку сбора или утилизации электрического или электронного оборудования. Убедившись, что изделие будет утилизировано должным образом, вы можете предотвратить возможное негативное воздействие на окружающую среду и здоровье людей, которое может быть вызвано неправильной утилизацией.

Дополнительную информацию об утилизации данного изделия можно получить, связавшись с офисом компании в вашем городе, коммунальной службой, занимающейся удалением отходов, или магазином, в котором было приобретено изделие.

# Отличительные особенности

---



## **Технология AMT (Уплотнитель дверцы с защитой от плесени)**

Патентованная технология Naier предотвращает образование плесени на резиновой прокладке дверцы машины даже с течением времени.



## **Спортивная стирка**

Специальная программа для более эффективной стирки одежды после занятий спортом.



## **Ускоренная стирка**

Ускоренный полный процесс стирки для не сильно загрязненного белья. Позволяет сэкономить расход воды и электроэнергии.



## **Отложенная стирка**

Данная функция позволяет запрограммировать начало стирки с отсрочкой от 1 до 24 часов, что дает возможность закончить стирку в наиболее подходящее для вас время.



## **Режим для стирки шерстяных изделий**

Профессиональная программа для стирки шерсти и кашемира в соответствии с рекомендацией IWS (INTERNATIONAL WOOL SECRETARIAT).



## **Технология безопасности Safety guard**

Многофункциональная система защиты от проблем, связанных с подачей воды, протечками, перебоями электроэнергии и внутренними неисправностями агрегатов стиральной машины.

# Основные части стиральной машины

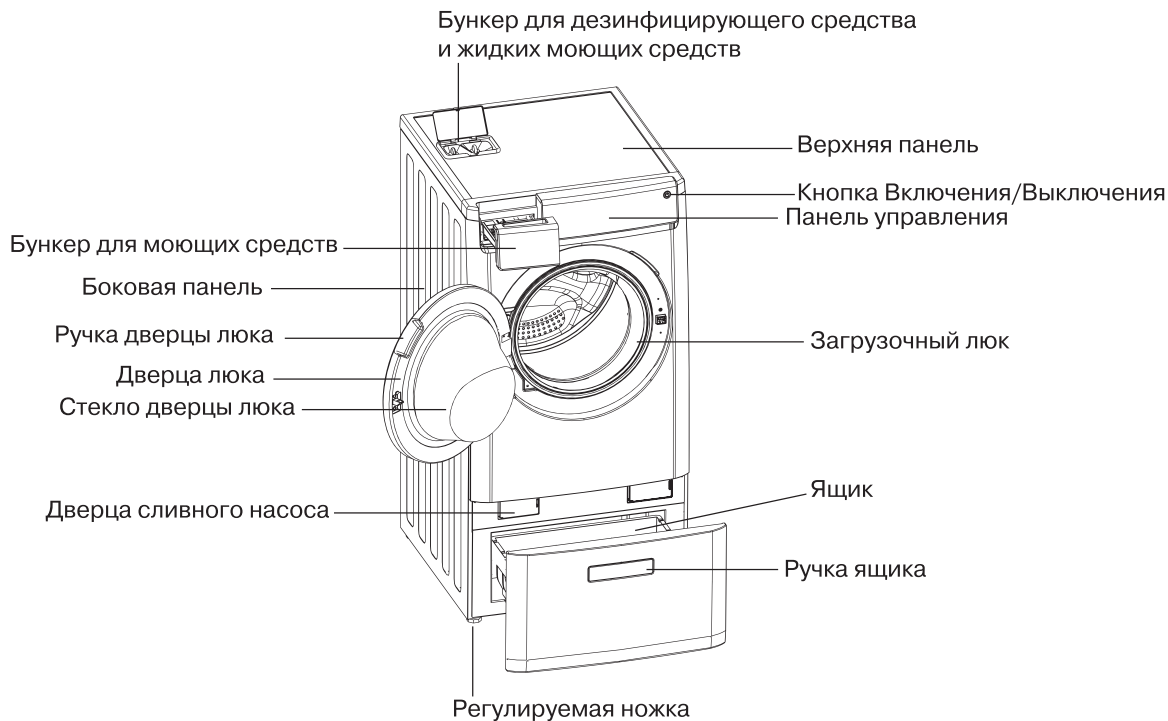

**Внешний вид и технические характеристики стиральной машины могут быть изменены без предупреждения, без ухудшения потребительских свойств изделия.**

# Панель управления

---

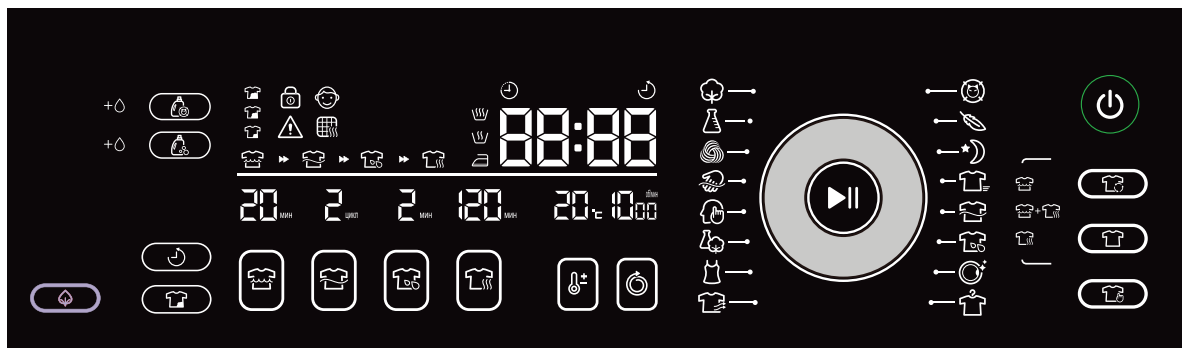

# Панель управления

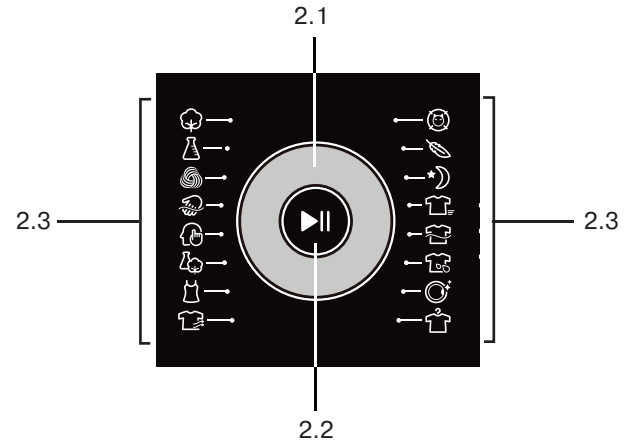
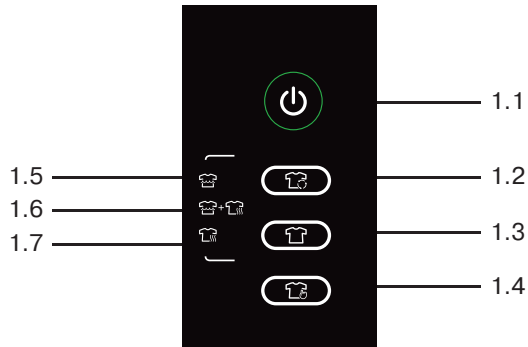

- 1.1 Кнопка включения или выключения стиральной машины
- 1.2 Автоматический выбор режима стирки
- 1.3 Стандартный режим стирки
- 1.4 Программируемый режим стирки
- 1.5 Индикатор режима стирки
- 1.6 Индикатор режима стирки с сушкой
- 1.7 Индикатор режима сушки

- 2.1 Селектор программ
- 2.2 Кнопка Старт/Пауза
- 2.3 Индикаторы программ стирки

# Панель управления

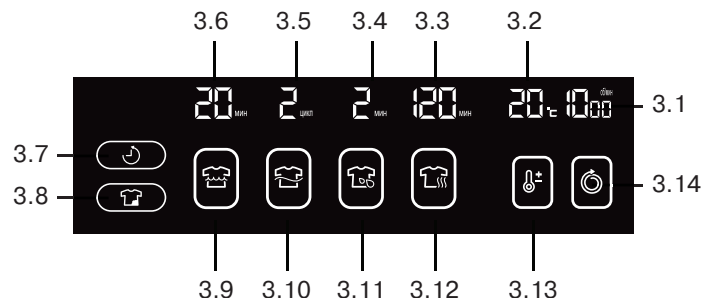

- 3.1 Индикатор скорости отжима
- 3.2 Индикатор температуры нагрева воды
- 3.3 Индикатор времени сушки
- 3.4 Индикатор времени отжима
- 3.5 Индикатор количества полосканий
- 3.6 Индикатор времени стирки
- 3.7 Кнопка включения режима задержки старта
- 3.8 Кнопка режима интенсивной стирки
- 3.9 Изменение времени стирки
- 3.10 Изменение количества циклов полоскания
- 3.11 Изменение времени отжима
- 3.12 Изменение времени сушки
- 3.13 Изменение температурного режима
- 3.14 Изменение максимальной скорости отжима

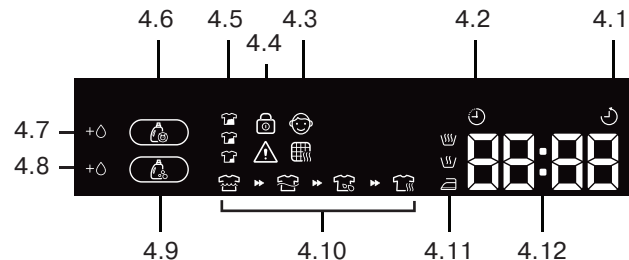

- 4.1 Индикатор задержки старта
- 4.2 Индикатор оставшегося времени стирки
- 4.3 Индикатор режима защиты от детей
- 4.4 Индикатор блокировки дверцы люка
- 4.5 Индикатор режима использования жидкого моющего средства
- 4.6 Дезинфицирующее средство
- 4.7 Индикатор добавления дезинфицирующего средства
- 4.8 Индикатор добавления жидкого моющего средства
- 4.9 Жидкое моющее средство
- 4.10 Индикатор выполнения режимов стирки
- 4.11 Индикатор режима сушки
- 4.12 Числовая индикаторная зона



# Режимы работы

## Загрузка моющих средств

В верхней части передней панели расположен бункер для загрузки моющих средств. Внутри бункера имеются два отделения:

**1 отделение:** предназначено для моющих средств основной (быстрой) стирки.

**2 отделение:** предназначено для средств по уходу за бельем (крахмалящих, смягчающих, ароматизирующих и т. д.).

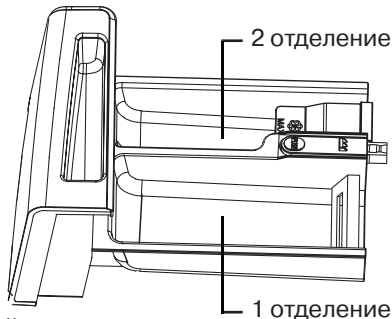

Не допускайте превышения уровня ополаскивателя в отделении 2 выше отметки максимум. Пожалуйста, разбавляйте ополаскиватель небольшим количеством воды, прежде чем добавлять в бункер.

После завершения программы стирки, в бункере может остаться небольшое количество воды, которая появляется в процессе конденсации, это является нормальным явлением.

Большое количество ополаскивателя может повредить ткани, ознакомьтесь с его инструкцией по применению ополаскивателя прежде чем его использовать.

## Включение/выключение стиральной машины

Чтобы включить для стирки стиральную машину нажмите кнопку 1.1, дисплей стиральной машины загорится, чтобы выключить стиральную машину после стирки нажмите снова кнопку 1.1.

Если в течении 5 минут после нажатия кнопки 1.1 не будет нажата какая-нибудь кнопка, то стиральная машина автоматически отключается. В процессе выполнения программы стирки, при нажатии кнопки 1.1, цикл стирки стиральной машины будет остановлен, стиральная машина отключается.

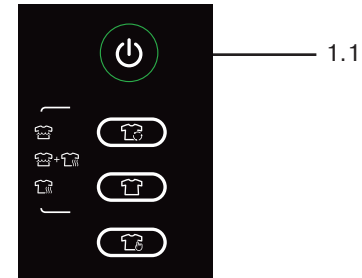

# Режимы работы

## Автоматический выбор режима стирки

При использовании данного режима, стиральная машина автоматически установит параметры стирки. Нажмите несколько раз кнопку 1.2 для выбора стирки без сушки, стирки с сушкой или просто сушки. На панели управления загорится соответствующий индикатор.



## Стандартный режим стирки

Нажмите несколько раз кнопку 1.3 для выбора стирки без сушки, стирки с сушкой или просто сушки. При использовании данного режима, выберите необходимую программу стирки с помощью селектора программ. На панели управления загорится соответствующий индикатор.

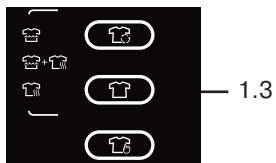

## Программируемый режим стирки

При использовании данного режима, выберите необходимую программу стирки с помощью селектора программ. В случае необходимости, измените количество циклов полоскания, температуру нагрева воды, скорость отжима и режим сушки. На панели управления загорится соответствующий индикатор.

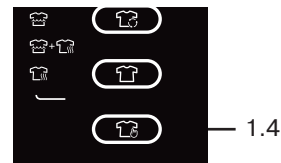

# Режимы работы

## Селектор программ

Приложите палец к панели селектора программ 2.1 и проведите по панели селектора по часовой или против часовой стрелке. Индикатор выбранной программы 2.3 отобразится на панели управления. Для выбора необходимой программы стирки обратитесь к Путеводителю по выбору программ стирки.

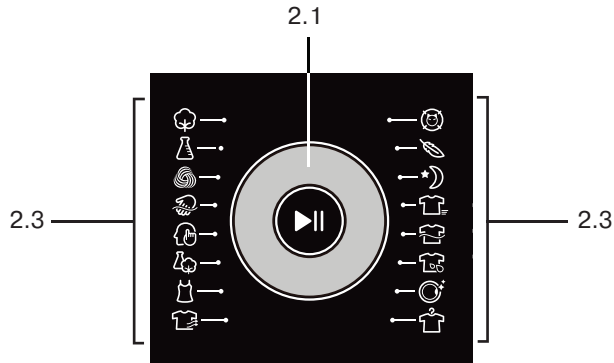

## Режим начала и остановки стирки (кнопка Старт/Пауза)

После подключения стиральной машины к сети, выберите нужную программу стирки, установите в случае необходимости температуру, скорость отжима и прочие дополнительные функции, после чего нажмите кнопку 2.2, начнется выполнение программы стирки. Если вам потребуется остановка в процессе выполнения программы стирки, нажмите снова на кнопку 2.2, цифры на информационном дисплее начнут мигать, программа стирки перейдет в режим паузы. Последующее нажатие на кнопку 2.2 запускает выполнение программы далее.

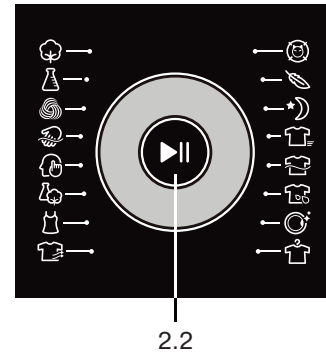

## Внимание!

После установки на стиральной машине режима Пауза, если это позволяет программа, можно изменить скорость отжима и другие установленные дополнительные функции. После изменения настроек и перевода стиральной машины в режим Старт, выполнение программы стирки продолжится уже с новыми настройками.

# Режимы работы

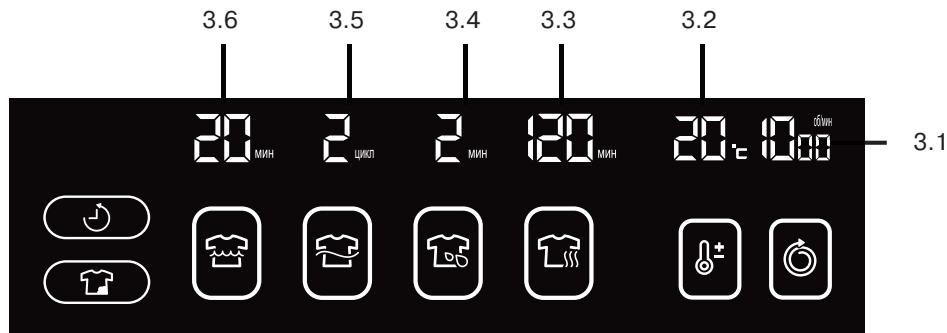

## 3.1 Индикатор скорости отжима

Индикатор показывает установленную скорость вращения барабана при отжиге.

## 3.2 Индикатор температуры

Показывает установленную температуру нагревания воды.

## 3.3 Индикатор продолжительности сушки

Индикатор показывает установленное вручную время сушки.

## 3.4 Индикатор продолжительности отжима

Индикатор показывает установленное по умолчанию время отжима для каждой программы или установленное вручную время отжима. Время отжима может зависеть от скорости

вращения барабана во время отжима и автоматически меняться, это считается нормальным.

## 3.5 Индикатор количества циклов полоскания

Индикатор показывает установленное по умолчанию для каждой программы или установленное вручную количество полосканий.

## 3.6 Индикатор продолжительности стирки

Индикатор показывает установленное по умолчанию время стирки для каждой программы или установленное вручную время стирки.

# Режимы работы

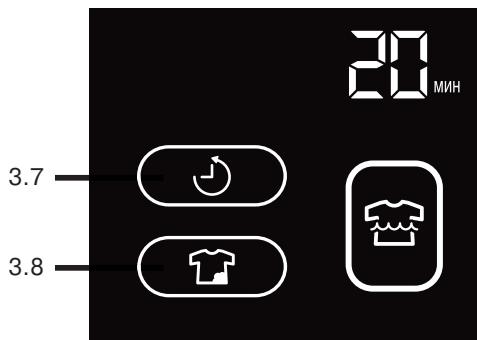

программа не сохранит время отсрочки, а сразу перейдет к стирке. Режим задержки старта нельзя использовать при включенном режиме блокировки слива воды.

## 3.8 Кнопка режима интенсивной стирки

При необходимости удаления пятен с белья и очень сильно загрязненных вещей можно использовать режим Интенсивная стирка. Данный режим включается нажатием кнопки 3.8. При включении данного режима могут увеличиться время основной стирки, количество полосканий и время отжима. Данный режим нельзя использовать при выборе некоторых программ стирки, за более подробной информацией, пожалуйста, обратитесь к Путеводителю по выбору программ стирки.

## 3.7 Кнопка режима задержки старта

При необходимости Вы можете отложить начало выполнения стирки на определенное время путем нажатия кнопки 3.7. Диапазон задержки может составить от 30 минут до 24 часов. С помощью кнопки установите желаемое число часов, на которое вы хотите задержать начало выполнения программы стирки, загорится соответствующий индикатор.

После того как желаемая отсрочка старта установлена нажмите кнопку Старт/Пауза (кнопка 2.2), чтобы начать отсчет времени, время задержки при этом будет отображаться на основном дисплее. Время задержки, которое вы выбрали, также включает в себя время самой стирки до ее полного завершения. Если установленное время отсрочки менее времени, необходимого для завершения программы стирки, то

# Режимы работы

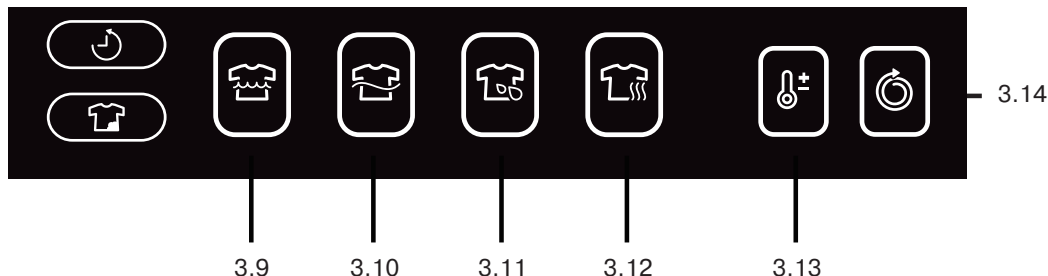

## 3.9 Кнопка изменения времени стирки

С помощью данной кнопки возможно изменить установленное по умолчанию время стирки.

## 3.10 Кнопка изменения количества циклов полоскания

С помощью данной кнопки возможно задать или изменить установленное по умолчанию количество циклов полоскания. Каждое нажатие будет изменять количество на один раз. Количество полосканий можно выбирать из цикла от максимального количества до отмены полоскания.

## 3.11 Кнопка изменения времени отжима

С помощью данной кнопки возможно задать или изменить установленное по умолчанию время отжима.

## 3.12 Кнопка изменения времени сушки

С помощью данной кнопки возможно задать один из трех режимов сушки или изменить установленное по умолчанию

время сушки.

## 3.13 Кнопка выбора температурного режима

С помощью данной кнопки можно выбрать необходимую температуру воды для стирки. Нажмите на кнопку выбора температуры, выберите необходимую температуру воды, на основном дисплее появится значение выбранной температуры. Показания на информационном дисплее значения температуры "--" означает что выбрана программа без нагрева воды.

## 3.14 Кнопка изменения максимальной скорости отжима

Эта кнопка позволяет задать требуемую скорость вращения барабана при отжиме. Нажмите на кнопку выбора скорости отжима, выберите необходимую скорость отжима, на основном дисплее отобразится ее значение. Для различных программ стирки максимально возможная скорость отжима может отличаться.

# Режимы работы

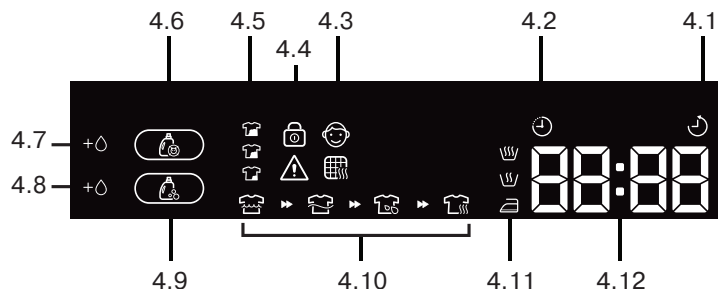

## 4.1 Индикатор режима задержки старта

Индикатор показывает выполнение режима задержки старта и на числовой индикаторной зоне отображается время до окончания выбранной программы.

## 4.2 Индикатор оставшегося времени стирки

Индикатор показывает выполнение выбранной программы стирки и на числовой индикаторной зоне отображается время до ее окончания.

## 4.3 Индикатор режима защиты от детей

Индикатор показывает включение режима Защиты от детей и блокировку кнопок на панели управления.

## 4.4 Индикатор блокировки дверцы люка

Индикатор показывает, что дверца люка в данный момент заблокирована и не может быть открыта. Для разблокировки дверцы люка нажмите кнопку Старт/Пауза или дождитесь окончания программы стирки.

## Внимание!

**Разблокировка дверцы люка, может быть невозможна на определенных стадиях выполнения программы стирки.**

## 4.5 Индикатор использования жидкого моющего средства

Индикатор показывает выбранный режим использования жидкого моющего средства.

## 4.6 Дезинфицирующее средство

Кнопка использования дезинфицирующего средства.

Стиральная машина может автоматически добавить дезинфицирующее средство во время стирки и его не потребуется добавлять вручную.

## Внимание!

**Добавляйте моющие средства строго в те отделения, которые указаны в инструкции. Не допустите ошибку.**

# Режимы работы

## 4.7 Индикатор добавления дезинфицирующего средства

Индикатор показывает, что дезинфицирующее средство заканчивается и его необходимо добавить.

Перелейте дезинфицирующее средство из бутылки в измерительный стакан (макс 600 мл).

1. Откройте крышку резервуара для жидких средств.
2. Открутите колпачок резервуара.
3. Добавьте дезинфицирующее средство в левое отверстие.

Установите колпачок на место и закройте крышку резервуара.

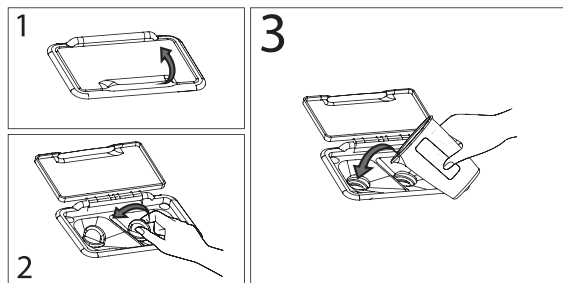

**Внимание!**  
Добавляйте моющие средства строго в те отделения, которые указаны в инструкции. Не допустите ошибку.

## 4.8 Индикатор добавления жидкого моющего средства

Индикатор показывает, что жидкое моющее средство заканчивается и его необходимо добавить.

Перелейте жидкое моющее средство из бутылки в измерительный стакан (макс 600 мл).

1. Откройте крышку резервуара для жидких средств.
2. Открутите колпачок резервуара для жидкого моющего средства.
3. Добавьте жидкое моющее средство в правое отверстие.

Установите колпачок на место и закройте крышку резервуара.

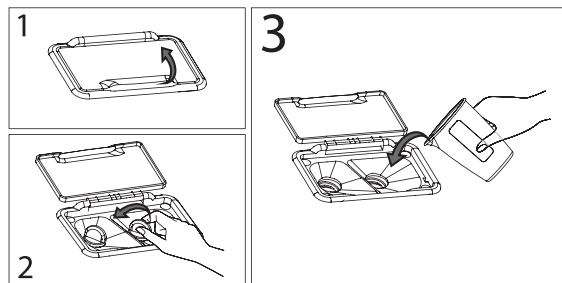

**Внимание!**  
Добавляйте моющие средства строго в те отделения, которые указаны в инструкции. Не допустите ошибку.



## 4.9 Жидкое моющее средство

Кнопка использования жидкого моющего средства.

Стиральная машина может автоматически, в зависимости от веса одежды, добавить моющее средство во время стирки, и его не потребуется добавлять вручную. В зависимости от степени загрязнения, во время использования Программируемого режима стирки, Вы можете изменять количество используемого жидкого моющего средства. Нажмите несколько раз на кнопку 4.9 для выбора режима расхода жидкого моющего средства. Соответствующий индикатор отобразится на панели управления.

## 4.10 Индикатор выполнения режимов стирки

Индикаторы показывают ход выполнения выбранной программы стирки.

Каждый индикатор соответствует определенному этапу: «стирка», «полоскание», «отжим» и «сушка».

## 4.11 Индикатор режима сушки

С помощью кнопки 3.12 возможно задать необходимый режим сушки. Индикатор выбранного режима сушки отобразится на панели управления.



Режим для тщательной сушки одежды из хлопка. (Полотенца, плотная одежда, например джинсы, спортивная одежда и т.д.).



Сушка одежды, которая деформируется при высоких температурах (смешанные и синтетические ткани, например полиэфир и нейлон).



Завершение цикла сушки в состоянии, подходящем для глажения.

Режим сушки по времени: Пользователи могут устанавливать свое собственное время сушки в зависимости от требования, дополнительное время: 30 минут, 60 минут, 90 минут, 120 минут.

Одежда может подвергаться сушке, в зависимости от структуры. Убедитесь перед сушкой можно использовать одежду для стирки с сушкой. Убедитесь, что кран открыт, вода должна быть холодной.

Перед сушкой встряхните тщательно одежду и положите ее в барабан. Если одежды слишком много, и после сушки на ней остались складки, то время сушки должно быть дольше, чем установленное.

Сушка белья или легкой одежды может происходить дольше по времени. В случае выбора режима сушки при более низкой температуре, время работы может быть увеличено, это нормально.

## 4.12 Числовая индикаторная зона

Показывает время отсрочки стирки, оставшееся время стирки, информацию автоматического отслеживания возникающих неисправностей. В процессе выполнения программ стирки показывает оставшееся время выполнения программы. Во время установки отсрочки выполнения стирки, на экране показывается устанавливаемое время отсрочки. В случае возникновения поломок, на экране загорается код поломки, например ERR3.

# Режимы работы

## Внимание!

Числовые показатели на дисплее могут не соответствовать действительным при запуске программ стирки, они приведены только для примера.

Примеры индикации информационного дисплея:

*AUEO*

автоматическое определение веса загруженного белья

*AL - 1*

обозначение веса загруженного белья:

*AL - 2*

AL-1 – загрузка 0-2 кг

*AL - 3*

AL-2 – загрузка 2-3 кг

*AL - 4*

AL-3 – загрузка 3-4 кг

AL-4 – загрузка 6-8 кг

*POFF*

отключение питания

*LOCK*

дверь заблокирована

*CL*

режим блокировки кнопок от детей

*END*

завершение программы стирки

## Режим защиты от детей

Для защиты стиральной машины и ее работы от случайного вмешательства детей, после выбора одного из трех основных режимов стирки (Автоматический, Стандартный или Программируемый), установки дополнительных параметров и запуска программы стирки, нажмите кнопку выбранного режима стирки (например Автоматический режим) еще раз и удерживайте ее в течение 3 сек. Произойдет блокировка кнопок, что позволит избежать проблем и на панели управления загорится соответствующий индикатор. В режиме защиты от детей происходит блокировка всех кнопок, кроме кнопки Вкл./Выкл.

## Режим отключения (включения) звуковых сигналов

Для отключения звуковых сигналов нажмите одновременно и удерживайте кнопки Автоматический режим (1.2) и Программируемый режим (1.4) в течении 3 сек. Для включения звуковых сигналов, еще раз нажмите одновременно и удерживайте кнопки Автоматический режим (1.2) и Программируемый режим (1.4) в течении 3 сек.

# Режимы работы

## Режим воздушной ионизации



Используйте ящик в нижней части стиральной машины для воздушной ионной обработки различных вещей.

Например: положите в ящик для воздушной ионизации обувь, каблуками вниз. Рядом разместите шнурки и стельки.

Закройте ящик и включите питание стиральной машины. Нажмите кнопку режима воздушной ионизации для включения данного режима.

Режим воздушной ионизации возможно использовать как отдельно, так и во время выполнения программы стирки в автоматическом, стандартном или программируемом режиме.

В случае необходимости добавить вещи в ящик, во время работы режима воздушной ионизации, откройте ящик и положите внутрь необходимые вещи. После того как ящик будет закрыт, работа режима воздушной ионизации будет продолжена автоматически.

### Внимание!

**Не используйте данный режим для очистки вещей от пыли, песка и других загрязнений.**

## Режим бережной сушки

Данная функция используется для статической сушки (без вращения барабана). Используйте данный режим для сушки игрушек, шапок, обуви, одежды и других легко деформируемых предметов.

### Внимание!

**Убедитесь, что вещи предназначены для машинной сушки.**

Установите подставку для сушки в барабане стиральной машины, как показано на рис. 1.

Внимание! Подставка для сушки должна располагаться строго горизонтально.

Разместите вещи, предназначенные для сушки, например игрушки, на подставке, как показано на рис. 2.



рис. 1



рис. 2

# Перед началом стирки

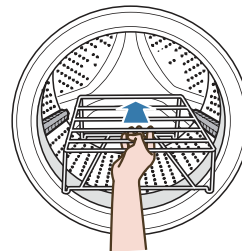
Перед началом стирки ознакомьтесь с некоторыми полезными советами:

## Сортировка белья.

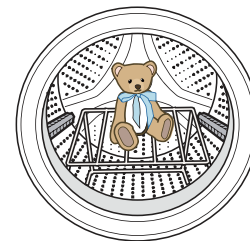
Сортируйте белье по степени загрязнения, по цвету, по типу ткани

## Одежда.

Застегните молнии, чтобы они не цепляли одежду. Новая цветная одежда может линять, поэтому первые несколько раз ее нужно стирать отдельно от другого белья. Выворачивайте одежду наизнанку, это снизит риск и т. п. Перед стиркой выверните карманы и стирайте вещи с вывернутыми карманами.

## Рекомендации по стирке на ярлыке изделия.

Проверьте рекомендации по стирке, обозначенные символами на фабричных ярлыках изделий.

## Цветной хлопок.

















Цветная одежда из хлопка, на фабричном ярлыке которой стоит символ стирки 60° C, первый раз должна быть выстирана при температуре 60° C для того, чтобы избавиться от возможных остатков красящего вещества. Если этому совету не последовать, то возрастает риск того, что изделие будет линять.

## Инструкции по стирке на фабричном ярлыке изделий

Проверьте на одежде фабричные ярлыки с рекомендациями по уходу за одеждой. Ниже представлены соответствующие программы для различных тканей и количества стираемого белья.

| Символ на ярлыке   | ьнакт  | Программа                | Загрузка |
|--|--|--------------------------|----------|
|  95° C    | Хлопок, лен, белая и неяркая одежда                  | Хлопок от 40° C          | 1/1      |
|  60° C    | Хлопок, лен, темная и цветная одежда                 | Хлопок 60° C             | 1/1      |
|  40° C    | Полиэстер, хлопок / полиэстер, нейлон                | Синтетика 40° C          | 1/2      |
|  40° C    | Вискоза, ацетат, акрил. Одежда с непрочной окраской  | Синтетика 40° C          | 1/2      |
|  30° C    | Цветная одежда. Шелк и одежда из очень тонких тканей | Шелк 30° C               | 1/3      |
|  30-40° C | Шерсть и тонкие ткани с пометкой IWS или Superwash   | Шерсть от 30° C до 40° C | 1/3      |

# Путеводитель по выбору программ стирки

| Название программы   | Тип ткани  | Режим стирки              |                           | Режим стирки с сушкой     |                           | Режим сушки               |                           |
|----------------------|--|---------------------------|---------------------------|---------------------------|---------------------------|---------------------------|---------------------------|
|                      |  | Возможность использования | Максимальная загрузка, кг | Возможность использования | Максимальная загрузка, кг | Возможность использования | Максимальная загрузка, кг |
| Хлопок               |  Хлопчато-бумажная ткань  | +                         | 8                         | +                         | 5                         | +                         | 5                         |
| Синтетика            |  Синтетические ткани  | +                         | 3                         | +                         | 3                         | +                         | 2                         |
| Шерсть               |  Шерстяные ткани  | +                         | 2                         |                           |                           |                           |                           |
| Ручная стирка        |  Шерсть, кашемир  | +                         | 2                         |                           |                           |                           |                           |
| Память               |  В соответствии с выбранными настройками                              | +                         | 8                         | +                         | 5                         |                           |                           |
| Смешанные ткани      |  Смешанные ткани  | +                         | 3                         | +                         | 3                         |                           |                           |
| Нижнее белье         |  Нижнее белье   | +                         | 2                         |                           |                           |                           |                           |
| Проветривание одежды |  Смешанные ткани  |                           |                           |                           |                           | +                         | 1                         |
| Бережная сушка       |  Плюшевые игрушки, деликатные ткани                                   |                           |                           |                           |                           | +                         | ③                         |
| Самоочистка          |  -  | +                         | ②                         | +                         | ②                         |                           |                           |
| Полоскание           |  -  | +                         | 5                         |                           |                           |                           |                           |
| Отжим                |  -  | +                         | 8                         |                           |                           |                           |                           |
| Быстрая стирка       |  ① Смешанные ткани, но не сильно загрязненные вещи                    | +                         | 3                         | +                         | 3                         |                           |                           |
| Ночная стирка        |  Смешанные ткани  | +                         | 8                         | +                         | 5                         | +                         | 5                         |
| Габаритные изделия   |  Верхняя одежда, подушки, одеяла, предназначенные для машинной стирки | +                         | 2                         |                           |                           |                           |                           |
| Кипячение            |  Хлопчато-бумажная ткань  | +                         | 8                         | +                         | 5                         |                           |                           |

# Путеводитель по выбору программ стирки

---

1. Время, отображаемое на дисплее в режиме быстрой стирки, не включает время распределения одежды в процессе сушки. При использовании режима быстрой стирки, пожалуйста не используйте чрезмерное количество стирального порошка, моющего средства или кондиционера, во избежание повышенного пенообразования.
2. Режим самоочистки предназначен для очистки внутренней поверхности бака и внешней поверхности барабана стиральной машины.
3. Подставка для сушки используется только в режиме бережной сушки. Используйте подставку для сушки вещей подверженных деформации, таких как шапки, мягкие игрушки, мягкие тапочки и т.д. вещи должны быть предназначены для машинной сушки и иметь соответственное обозначение. Не размещайте слишком много одежды на подставке для сушки, в противном случае вещи могут деформироваться и сушка может оказаться недостаточной.

**Ниже на примере программы Хлопок, в программируемом режиме, мы рассмотрим все этапы выполнения стиральной машиной полного цикла стирки.**

1. Включите питание стиральной машины, после этого дверца люка стиральной машины может быть открыта. Нажмите кнопку Программируемого режима стирки. С помощью селектора программ выберите программу Хлопок.

2. Откройте дверцу люка стиральной машины. После этого подберите хлопчатобумажные вещи и поместите их в стиральную машину так, чтобы барабан был равномерно заполнен. Плотно закройте дверцу люка стиральной машины.

3. Выдвиньте бункер для моющих средств. Насыпьте необходимое количество стирального порошка в отделение 1 (основная стирка) Если необходимо кондиционирование белья, то налейте кондиционер в соответствующее отделение (отделение 2). Обратите внимание, что нельзя превышать отметка MAX в отделении для кондиционера.

Плотно закройте бункер для моющих средств. Если белье сильно загрязнено, включите режим Интенсивная стирка. Вы также можете воспользоваться функцией автоматического добавления жидкого моющего средства. С помощью кнопки добавления жидкого моющего средства, установите необходимый режим использования, в соответствии со степенью загрязнения вещей. Включите функцию автоматического добавления дезинфицирующего средства, если это необходимо.

4. Если это необходимо, выберите температуру стирки, скорость отжима, количество полосканий, время отжима и другие дополнительные функции:

- До запуска цикла стирки, с помощью кнопки выбора температурного режима на панели управления, можно выбрать необходимую температуру, до которой будет нагреваться вода во время стирки.

- До запуска цикла стирки, с помощью кнопки изменения максимальной скорости отжима на передней панели управления, можно выбрать скорость вращения барабана во время прохождения отжима.

- До запуска цикла стирки, с помощью кнопки изменения времени стирки, можно установить время основной стирки.

- До запуска цикла стирки, с помощью кнопки изменения количества циклов полоскания можно установить количество полосканий. На информационном дисплее будет отражать количество полосканий, установленное на настоящий момент.

- До запуска цикла стирки, с помощью кнопки изменения времени отжима можно установить время отжима. Время отжима будет отражаться на информационном дисплее.

- До запуска цикла стирки, с помощью кнопки изменения времени сушки можно установить время сушки или выбрать один из трех режимов. Время или режим сушки будет отражаться на информационном дисплее.

5. С помощью кнопки Интенсивная стирка, можно включить или выключить данную функцию.

6. С помощью кнопки режима Задержка старта, вы можете установить время отсрочки начала цикла стирки, в числовом поле электронного табло будет показано время отсрочки. Например, если на дисплее горит значение 4:00, а заданное время стирки составляет 1:34, значит через 2:26 начнется выполнение программы и через 4 часа стирка будет полностью завершена.

# Этапы стирки

---

7. С помощью кнопки Старт/Пауза Вы можете запустить выполнение программы с вновь заданными параметрами или остановить ее выполнение. После запуска программы стирки, в числовом поле электронного дисплея будет отражаться оставшееся время стирки (двоеточие между часами и минутами должно мигать). При выполнении цикла стирки на дисплее появится пиктограмма блокировки замка люка.

8. Когда программа стирки завершится, на электронном дисплее появится надпись END. Прозвучит мелодия (если не выбрана функция отключения звуковых сигналов), и дверца люка может быть открыта.

9. **Обратите внимание!** После начала выполнения программы стирки, лучше всего воспользоваться режимом Защита от детей (блокировка кнопок управления), чтобы предотвратить случайное нажатие кнопок и изменение параметров стирки.

10. **Обратите внимание!** Оставшееся время стирки, отражаемое на информационном дисплее, имеет информативную функцию. Оно может варьироваться в зависимости от температуры подаваемой воды, давления воды, температуры нагревания, равномерности распределения вещей во время отжима, скорости вращения барабана и других причин. В связи с этим, реальное время стирки и то, которое отражается на дисплее, могут немного отличаться. Это считается нормальным явлением.

## Дверца люка машинки не открывается

1. Проверьте, включен ли главный сетевой выключатель.
2. Проверьте, есть ли ток в сети. Проверьте пробки и предохранители. Дверцу люка нельзя открыть, если прервана подача электроэнергии.



# Проверка/очистка фильтра и сливного насоса

**Внимание! Очистка фильтра сливного насоса должна производиться не реже одного раза в 30 дней.**

Стиральная машина оснащена фильтром для заколок, монет и других мелких предметов.

Очистка фильтра и сливного насоса осуществляется следующим образом:

1. Убедитесь, что в стиральной машине нет воды, и она выключена из электрической сети.
2. Откройте дверцу сливного насоса как показано на рисунке.
3. Слейте воду в небольшую емкость, вытянув дополнительный сливной шланг, находящийся за дверцей, как показано на рисунке.
4. Откройте сливной насос, поворачивая его крышку против часовой стрелки, и немного потянув на себя. Удалите все посторонние предметы из корпуса насоса.

Убедитесь, что расположенные внутри лопасти насоса могут свободно вращаться.

5. Установите фильтр сливного насоса на место в обратном порядке и закройте крышку сливного насоса.



# Очистка бункера для порошка

---

Извлеките бункер для порошка из корпуса дозатора, нажав на фиксатор (см. рис ).

Вымойте бункер, сифон и декоративную панель бункера чистой водой без применения абразивных средств.

Установите бункер для порошка на место, в корпус дозатора.

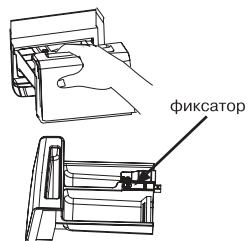

# Очистка фильтра заливного клапана

## Внимание!

Эксплуатация стиральной машины без фильтра заливного клапана запрещена!

Для проверки и очистки фильтра заливного клапана необходимо выполнить следующие действия:

1. Закройте кран подачи воды в стиральную машину. Отсоедините шланг подачи воды от штуцера.

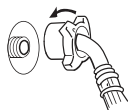

2. С помощью пассатижей извлеките фильтр из штуцера заливного клапана.

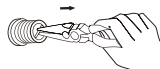

3. Очистите фильтр заливного клапана с помощью мягкой щетки и промойте чистой водой.

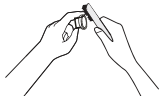

4. Установите фильтр заливного клапана на место.



5. Установите на место шланг подачи воды.

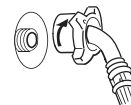

# Возможные неполадки

Перед тем, как обратиться в сервис центр, прочитайте данную главу. Возможно, причину простой неполадки вы можете сами установить и сами исправить неполадку.

| <b>Проблема</b>   | <b>Возможная причина</b>   |  |
|---|--|--|
| Стиральная машина не выполняет программы                      | Плохое соединение с розеткой.<br>Отсутствие электричества.<br>Стиральная машина не включена.   |  |
| Не работают кнопки управления                                 | Включена функция блокировки кнопок. Воспользуйтесь описанием по отключению данной функции в руководстве пользователя.  |  |
| Стиральная машина не набирает воду                            | Нет подачи воды, кран перекрыт.<br>Недостаточный напор воды.<br>Наливной шланг зажат, перекручен.  | Засорен фильтр заливного клапана.<br>Неправильно установлена программа.<br>Дверца люка не закрыта. |
| Стиральная машина не сливает                                  | Шланг слива зажат, перекручен.<br>Конец шланга слива находится выше 120 см от основания машины.<br>Засорен фильтр сливного насоса.   |  |
| Сильная вибрация при выполнении программ стирки               | Не удалены транспортировочные болты.<br>Стиральная машина установлена на неровной поверхности.<br>В машину загружено более 8 кг белья.   |  |
| Процесс стирки останавливается до завершения последнего цикла | Проблемы с водой и/или с электрической сетью. Стиральная машина высвечивает на основном дисплее код неисправности.   |  |
| Избыток пены в барабане                                       | Используемое моющее средство предназначено для ручной стирки.<br>Большая доза моющего средства.  |  |
| Неудовлетворительный результат стирки                         | Тип или количество моющего средства подобраны неверно.<br>Выбранная программа стирки не соответствует данному типу загрязнения.<br>Вес постиранного белья превышает максимально допустимую загрузку. |  |
| Неудовлетворительный результат сушки                          | Выбранная программа сушки не соответствует данному типу белья.<br>Загружено слишком мало вещей.  |  |

# Коды неисправностей

Данная стиральная машина может производить в процессе выполнения программ самодиагностику, при возникновении сбоя в работе на основном дисплее отражается код неисправности:

|     |                                    |   |
|-----|------------------------------------|---|
| E1  | Ошибка слива воды.                 | Прочистите фильтр сливного насоса, проверьте не пережат ли сливной шланг.                                 |
| E2  | Дверца люка не заблокирована.      | Откройте и еще раз закройте дверцу люка, после чего повторите запуск программы, нажав кнопку Старт/Пауза. |
| E4  | Проблемы с набором воды.           | Проверьте кран и напор воды. Если ошибка не устранена, обратитесь в Авторизованный Сервисный Центр.       |
| UNB | Неравномерное распределение белья. | Распределите белье вручную, после этого продолжите выполнение программы.                                  |

## Внимание!

**В случае отображения на дисплее стиральной машины кодов неисправностей E8; F3; F4; F7; F9; FA; FC; Fd; FE, пожалуйста, обратитесь в Авторизованный Сервисный центр.**

# Технические характеристики

| <b>Модель</b>                      |        | <b>HWD1406</b>      |
|------------------------------------|--------|---------------------|
| Класс энергопотребления            |        | В                   |
| Класс стирки                       |        | А                   |
| Скорость отжима                    | об/мин | 1400                |
| Количество программ                |        | 16                  |
| Номинальное давление воды          | МПа    | 0,03 - 1,0          |
| Максимальная потребляемая мощность | Вт     | 2060                |
| Расход электроэнергии за 1 стирку  | кВтч   | 1.55                |
| Расход воды за стирку              | л      | 67.5                |
| Уровень шума (стирка / отжим)      | дБ     | 49,0 / 68,6         |
| Габариты (В x Ш x Г)               | см     | 120 x 60 x 68       |
| Вес                                | кг     | 107                 |
| Габариты в упаковке (В x Ш x Г)    | см     | 126,6 x 67,4 x 77,2 |
| Вес в упаковке                     | кг     | 113                 |
| Объем загрузки                     | кг     | 8                   |
| Отложенная стирка                  |        | 24 ч                |
| Индикация                          |        | LED дисплей         |
| Класс электрической защиты         |        | I                   |

# Гарантийное и послегарантийное сервисное обслуживание

---

По всем вопросам сервисного обслуживания или приобретения дополнительных принадлежностей просим Вас обращаться в Информационный центр "Хайер" по телефонам **8-800-200-17-06** (Звонок по России бесплатный), **8-495-661-67-08** (для звонков из Москвы и Московской области), **8-8000-8000-11** (для звонков по Казахстану), в один из авторизованных сервисных центров Хайер или к вашему продавцу, у которого вы приобрели это изделие.

Во избежание лишних неудобств мы предлагаем вам до начала использования изделия внимательно ознакомиться с Инструкцией по эксплуатации.

Удовлетворение требований потребителя по окончании гарантийного срока производится в соответствии с действующим законодательством.

# Упаковочный лист

---

1. Шланг для подачи воды .....1 шт.
2. Подставка для сушки .....1 шт.
3. Дренажный шланг .....1 шт.
4. Инструкция по эксплуатации .....1 шт.
5. Гарантийный талон .....1 шт.





## Для заметок

---



# Haier

**Изготовитель:**

HAIER ELECTRICAL APPLIANCES CORP.,LTD  
«Хайер Электрикал Аплиансес Корп. Лтд.»

**Адрес Изготовителя:**

Haier Group,Haier Industrial Park, No 1, Haier  
Road, Hi-tech Zone, 266101, Qingdao, P.R. China

Хайер Индастриал Парк, Хайер Родд, Хай-тех  
Зоне, Циндао, 266101, КНР

**Импортер:**

ООО Торговая компания «Хайер Рус»

**Адрес Импортера:**

121099, Москва, Новинский б-р, д. 8,  
оф. 1601, БЦ Лотте Плаза

**Филиалы Изготовителя** (код филиала Изготовителя указан на Изделии):



"Qingdao Haier Drum Washing Machine Co., Ltd.", Китай  
No 1, Haier Road, Haier Industrial Park, Qingdao, Hi-tech Zone, 266101, P.R. China



"Haier Overseas Electric Co., Ltd.", Китай  
No 1, Haier Road, Haier Industrial Park, Qingdao, 266101, P.R. China